

CATALOGUE SẢN PHẨM



 **ARISTON**



MÁY NƯỚC NÓNG DÙNG ĐIỆN

QUY MÔ TẬP ĐOÀN VÀ MẠNG LƯỚI THƯƠNG MẠI



65 Công ty đang hoạt động và 05 văn phòng đại diện tại 38 quốc gia

26 Nhà máy sản xuất tại 15 quốc gia

23 Trung tâm nghiên cứu và phát triển sản phẩm tại 15 quốc gia

150 Quốc gia có sản phẩm của Ariston được phân phối



ariston.com

Sự am hiểu về nhu cầu tiêu dùng tại từng thị trường địa phương đã giúp Ariston trở thành đối tác toàn cầu trong lĩnh vực tiện nghi nhiệt.

Song song với việc là một trong những thương hiệu hàng đầu tại thị trường Châu Âu, Ariston đã thành công trong việc thiết lập và mở rộng mạng lưới tại những nước đang phát triển.

Nhà Máy Sản Xuất

Bỉ	Namur	Ý	Arcevia
Trung Quốc	Wuxi		Cerreto
Pháp	Chartres		Follina
	La Roche Sur Foron		Genga
	Valence		Osimo
Đức	Pirna		Resana
Ấn Độ	Pune		Rovereto
Thụy Sĩ	Biasca		Serra de'Conti
	Puidoux	Hà Lan	Kerkrade
Uzbekistan	Navoi	Hà Lan	Lichtenvoorde
Hà Lan	Lichtenvoorde	Nga	St Petersburg
Nam Phi	Johannesburg	Việt Nam	Hanoi

Công Ty

Argentina	Buenos Aires	Đức	Frankfurt	Uzbekistan	Tashkent	Thụy Sĩ	Aarburg
Áo	Vienna		Hechingen	Ma-roc	Casablanca		Biasca
Bỉ	Anderlecht		Pirna	Hà Lan	Kerkrade		Manno
Belarus	Minsk	Hungary	Budapest		Naarden		Puidoux
Brazil	São Paulo	Ấn Độ	Pune	Ba Lan	Krakow		Vilters
Trung Quốc	Shanghai	Indonesia	Jakarta	Bồ Đào Nha	Sintra	Thổ Nhĩ Kỳ	Istanbul
Croatia	Zagreb	Ý	Arcevia	Ru-ma-ni	Bucarest	Ukraine	Kiev
Cộng Hòa Sec	Prague		Fabriano	Nga	Moscow	Tiểu Vương Quốc Ả Rập	Dubai
Ai Cập	Cairo		Follina	Singapore	Singapore	Anh	Basildon
Pháp	La Roche Sur Foron		Milan	Nam Phi	Johannesburg		High Wycombe
	Paris		Resana	Tây Ban Nha	Barcelona	Việt Nam	Hanoi
		Kazakhstan	Almaty				

HƠN 85 NĂM TIÊN PHONG PHÁT TRIỂN

Mang đến tiện nghi tối đa cho mái ấm của bạn là ưu tiên hàng đầu của Ariston trong hơn 85 năm qua.

Nhà máy đầu tiên tại Ý được đưa vào hoạt động từ năm 1960 và hiện nay vẫn là trung tâm sản xuất chính của Ariston. Đến năm 2012, Ariston đã sản xuất hơn 5.5 triệu máy nước nóng sử dụng điện.

Nhằm đảm bảo sự tiện nghi lâu dài cho khách hàng, tất cả sản phẩm của Ariston đều được sản xuất theo tiêu chuẩn công nghệ cao nhất, theo chứng chỉ quốc tế ISO 9001.

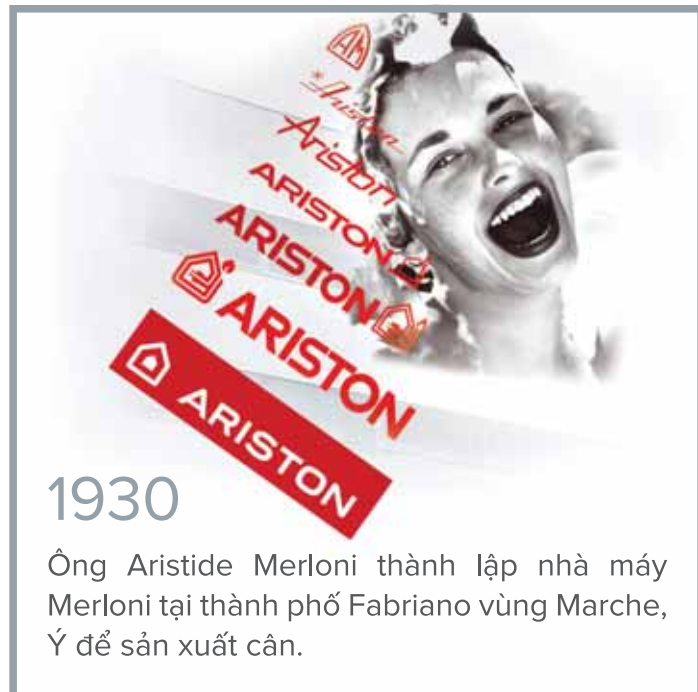

LỊCH SỬ ARISTON VIỆT NAM

1988



Nhập khẩu máy nước nóng đầu tiên từ Ý vào Việt Nam (dưới tên gọi Tập đoàn MTS).

1995



Mở Văn phòng đại diện đầu tiên tại Việt Nam.

2004



Thành lập cơ sở sản xuất tại Việt Nam chuyên sản xuất bình nước nóng gián tiếp.

2006



Ariston Việt Nam trở thành đầu cầu xuất khẩu cho các nước trong khu vực Đông Nam Á.

2008



Kỉ niệm 20 năm thành lập Công ty Ariston Thermo Việt Nam với chương trình khuyến mãi lớn cho người tiêu dùng.

2013



Ra mắt dòng sản phẩm đột phá ANDRIS, SLIM, VERO.

2014



Khánh thành nhà máy mới tại Bắc Ninh - lớn thứ 2 tại Châu Á

2016



Ra mắt thế hệ máy nước nóng trực tiếp mới AURES với dây chuyền sản xuất máy trực tiếp hiện đại đầu tiên tại Việt Nam.

2017



Ra mắt sản phẩm máy nước nóng gián tiếp mới SLIM 30 (ST).

2018



30 năm đồng hành cùng hàng triệu người Việt.

BÌNH NƯỚC NÓNG GIẢN TIẾP

 **ARISTON**

**THOẢI MÁI BẤT TẬN
CÙNG CHUYÊN GIA Ý**



ANDRIS2 TOP



ANDRIS2 LUX



ANDRIS2 RS



ANDRIS2 R



ANDRIS LUX 6 UE



ANDRIS LUX 6 BE



SLIM ELECTRONIC 30 QH



SLIM 30 (ST)



SLIM 30 (ST) B



SLIM2 20 RS



SLIM2 20 R



SLIM 15



SLIM 15 B

CÁCH ĐỌC CÁC BIỂU TƯỢNG TÍNH NĂNG BÌNH NƯỚC NÓNG GIÁN TIẾP

 <p>Vì mạch kiểm soát an toàn Tự động kiểm tra, bảo đảm an toàn tối đa khi sử dụng</p>	 <p>Công nghệ ECO EVO tiết kiệm điện Tự điều chỉnh nhiệt độ thông minh chuẩn Châu Âu, giúp tiết kiệm điện đến 14%</p>	 <p>Thanh đốt 100% Titan Cho độ bền vĩnh cửu, khả năng làm nóng không đổi suốt quá trình sử dụng, bảo hành trọn đời</p>
 <p>Hệ thống kiểm soát an toàn đồng bộ TSS Đảm bảo an toàn cho người sử dụng</p>	 <p>Tiết kiệm điện năng Bằng sự kết hợp hiệu quả các công nghệ tối ưu nhất trong cùng một sản phẩm</p>	 <p>Thanh đốt tự làm sạch Tăng hiệu quả gia nhiệt</p>
 <p>Thiết bị ổn định nhiệt điện tử TBSE Điều khiển nhiệt độ chính xác cao</p>	 <p>Công nghệ hai bình chứa tiết kiệm điện với màn hình hiển thị hai chế độ tùy chọn làm nóng theo dung tích phù hợp</p>	 <p>Thanh đốt làm bằng đồng Cho độ bền vượt trội, tăng tuổi thọ thanh đốt hơn 50% so với thanh đốt bằng thép không gỉ thông thường</p>
 <p>Thiết bị ổn định nhiệt TBST Giúp kiểm soát an toàn nhiệt với độ chính xác cao</p>	 <p>Tiết kiệm năng lượng chuẩn 5 ★ Cấp độ tiêu thụ và sử dụng điện năng tiết kiệm nhất trong bảng xếp hạng tiết kiệm điện</p>	 <p>Hệ thống thanh đốt cảm ứng 2 lớp Cho độ bền và an toàn vượt trội</p>
 <p>Điều khiển & hiển thị nhiệt độ chính xác Hệ thống kiểm soát nhiệt độ điện tử chính xác tuyệt đối</p>	 <p>Công nghệ bình chứa tráng men Titan Đảm bảo hiệu suất hoạt động tối đa, giúp tăng 50% tuổi thọ bình chứa so với các loại bình truyền thống</p>	 <p>Công nghệ ION BẠC Kháng khuẩn làm sạch nước</p>
 <p>Hiển thị nhiệt độ bằng đèn LED Kiểm soát nhiệt độ chính xác thông qua hiển thị bằng đèn LED</p>	 <p>Lớp cách nhiệt mật độ cao Giữ nước nóng trong thời gian dài</p>	 <p>Hẹn giờ tự động tắt Hẹn giờ tự động tắt tiện lợi</p>
 <p>Hiển thị nhiệt độ an toàn khuyến dùng Khuyến cáo nhiệt độ an toàn loại trừ nguy cơ gây bỏng với người sử dụng</p>	 <p>Dung tích thực 30 lít: Cung cấp nhiều nước nóng hơn, mang lại sự thoải mái bất tận</p>	 <p>Công nghệ Flexomix Với ống dẫn nước vào hiệu suất cao</p>
 <p>Đèn Led màu xanh báo nước nóng sẵn sàng Tương tác với người sử dụng</p>	 <p>Vỏ chống thấm nước Tăng cường độ an toàn</p>	 <p>Công nghệ làm nóng nhanh Giúp làm nóng nước nhanh hơn 20-80% so với các máy nước nóng khác cùng dung tích</p>
 <p>Đèn báo nước nóng sẵn sàng Chế độ hai bình chứa lần lượt hiển thị thời gian làm nóng của mỗi bình</p>	 <p>Tiết kiệm không gian: Thiết kế nhỏ gọn giúp tiết kiệm không gian và hợp với nhà tắm</p>	 <p>100% kiểm định chất lượng 100% sản phẩm xuất xưởng đều trải qua quy trình kiểm tra chất lượng nghiêm ngặt</p>
 <p>Mức nhiệt độ tùy chỉnh Hiển thị khoảng nhiệt độ chính xác</p>	 <p>Tiết kiệm không gian: Thiết kế nhỏ gọn giúp tiết kiệm không gian và hợp với nhà tắm</p>	 <p>Thiết kế ý sang trọng Từ nhà thiết kế nổi tiếng người Ý Umberto palermo</p>

ANDRIS2 TOP



TÍNH NĂNG CƠ BẢN:

- 2 dung tích: 15 lít và 30 lít
- Bình chứa tráng men Titan
- Hệ thống an toàn đồng bộ tích hợp ELCB chống giật
- Lớp cách nhiệt mật độ cao
- Vỏ chống thấm nước

CÔNG NGHỆ ĐỘT PHÁ:

- Thanh đốt 100% Titan bảo hành trọn đời cho độ bền vĩnh cửu, khả năng làm nóng không đổi suốt quá trình sử dụng
- Vi mạch kiểm soát bảo đảm an toàn tuyệt đối khi sử dụng.
- Điều khiển & hiển thị nhiệt độ chính xác từng độ C
- Công nghệ ECO EVO tự điều chỉnh nhiệt độ thông minh chuẩn châu Âu, tiết kiệm 14% điện năng
- Công nghệ Ion Bạc làm sạch nước
- Hiển thị nhiệt độ an toàn khuyến dùng
- Bộ ổn nhiệt điện tử TBSE
- Tiết kiệm năng lượng tối đa với chuẩn 5 sao

Hệ thống an toàn đa chiều bảo vệ tối đa

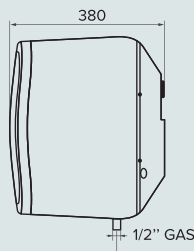
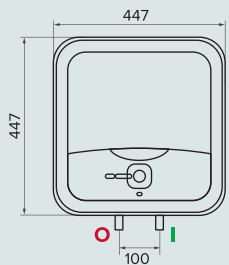
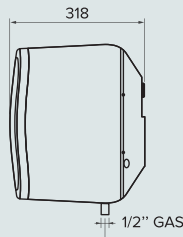
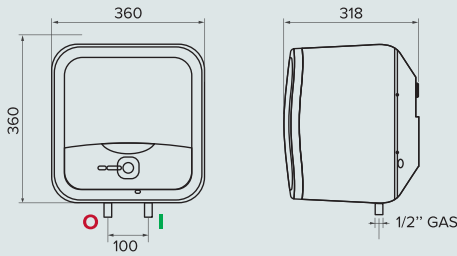

CHÚ THÍCH

- Nước lạnh vào G 1/2"
- Nước nóng ra G 1/2"

THÔNG SỐ KỸ THUẬT

	ĐƠN VỊ	AN2 TOP 15	AN2 TOP 30
Dung tích	Lít	15	30
Công suất	kW	2,5	2,5
Điện năng	V	220	220
Thời gian gia nhiệt ($\Delta T=45^{\circ}C$)	phút	21	40
Nhiệt độ làm việc tối đa	$^{\circ}C$	80	80
Áp suất làm việc tối đa	Mpa	7,5	7,5
Chỉ số bảo vệ chống xâm nhập	IPX	IPX1	IPX1
Khối lượng tịnh	kg	8,5	13
Tổng khối lượng	kg	10,5	16
Kích thước	WxHxD mm	360x360x318	447x447x380

MÃ SẢN PHẨM

	3180502	3180501
--	---------	---------

ANDRIS2 LUX



TÍNH NĂNG CƠ BẢN:

- 2 dung tích: 15 lít và 30 lít
- Bình chứa tráng men Titan
- Hệ thống an toàn đồng bộ tích hợp ELCB chống giật
- Lớp cách nhiệt mật độ cao
- Vỏ chống thấm nước

CÔNG NGHỆ ĐỘT PHÁ:

- Vi mạch kiểm soát bảo đảm an toàn tuyệt đối khi sử dụng
- Thanh đốt đồng cho độ bền vượt trội
- Đèn LED hiển thị nhiệt độ
- Đèn báo nước nóng sẵn sàng thuận lợi và tiết kiệm điện
- Hiển thị nhiệt độ an toàn khuyến dùng
- Bộ ổn nhiệt điện tử TBSE
- Tiết kiệm năng lượng tối đa với chuẩn 5 sao

Hiện đại và an toàn với vi mạch kiểm soát

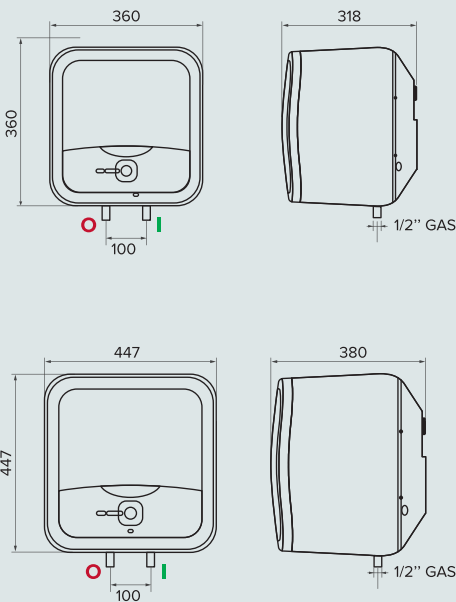

CHÚ THÍCH
 | Nước lạnh vào G 1/2"
 ○ Nước nóng ra G 1/2"

THÔNG SỐ KỸ THUẬT

	ĐƠN VỊ	AN2 LUX 15	AN2 LUX 30
Dung tích	Lít	15	30
Công suất	kW	2,5	2,5
Điện năng	V	220	220
Thời gian gia nhiệt ($\Delta T=45^{\circ}C$)	phút	21	40
Nhiệt độ làm việc tối đa	$^{\circ}C$	80	80
Áp suất làm việc tối đa	Mpa	7,5	7,5
Chỉ số bảo vệ chống xâm nhập	IPX	IPX1	IPX1
Khối lượng tịnh	kg	8,5	13
Tổng khối lượng	kg	10,5	16
Kích thước	WxHxD mm	360x360x318	447x447x380

MÃ SẢN PHẨM

	3180504	3180503
--	---------	---------

ANDRIS2 RS



CÁC TÍNH NĂNG CHÍNH:

- 2 dung tích: 15 lít và 30 lít
- Bình chứa tráng men Titan
- Hệ thống an toàn đồng bộ tích hợp ELCB chống giật
- Lớp cách nhiệt mật độ cao
- Vỏ chống thấm nước

CÔNG NGHỆ ĐỘT PHÁ:

- Tùy chỉnh mức nhiệt độ dễ dàng
- Đèn báo nước nóng sẵn sàng thuận lợi và tiết kiệm điện
- Thanh đốt đồng cho độ bền vượt trội
- Hiển thị nhiệt độ an toàn khuyến dùng
- Tiết kiệm năng lượng tối đa với chuẩn 5 sao
- Bộ ổn nhiệt TBST

Tiện lợi và tiện nghi

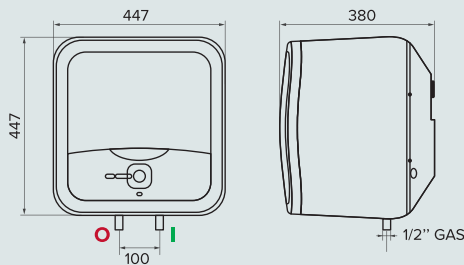
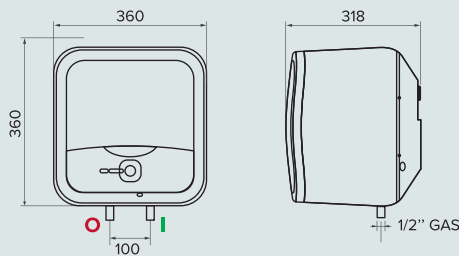

CHÚ THÍCH

- Nước lạnh vào G 1/2"
- Nước nóng ra G 1/2"

THÔNG SỐ KỸ THUẬT

	ĐƠN VỊ	AN2 RS 15	AN2 RS 30
Dung tích	Lít	15	30
Công suất	kW	2,5	2,5
Điện năng	V	220	220
Thời gian gia nhiệt ($\Delta T=45^{\circ}C$)	phút	21	40
Nhiệt độ làm việc tối đa	$^{\circ}C$	80	80
Áp suất làm việc tối đa	Mpa	7,5	7,5
Chỉ số bảo vệ chống xâm nhập	IPX	IPX1	IPX1
Khối lượng tịnh	kg	8,5	13
Tổng khối lượng	kg	10,5	16
Kích thước	WxHxD mm	360x360x318	447x447x380

MÃ SẢN PHẨM

	3180506	3180505
--	---------	---------

ANDRIS2 R



CÁC TÍNH NĂNG CHÍNH:

- 2 dung tích: 15 lít và 30 lít
- Bình chứa tráng men Titan
- Hệ thống an toàn đồng bộ tích hợp ELCB chống giật
- Lớp cách nhiệt mật độ cao
- Vỏ chống thấm nước

CÔNG NGHỆ ĐỘT PHÁ:

- Thanh đốt đồng cho độ bền vượt trội
- Hiển thị nhiệt độ an toàn khuyên dùng
- Tiết kiệm năng lượng tối đa với chuẩn 5 sao
- Bộ ổn nhiệt TBST

Bền bỉ với thanh đốt bằng đồng

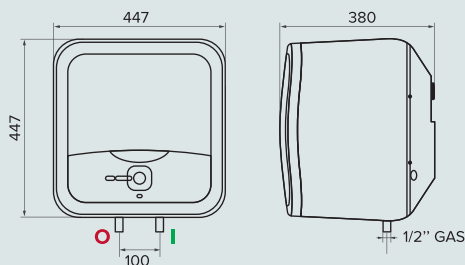
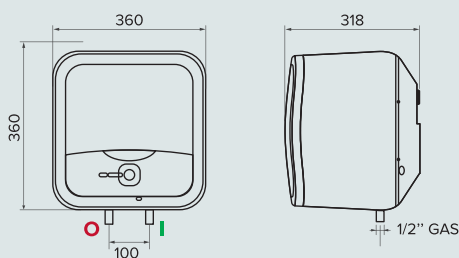
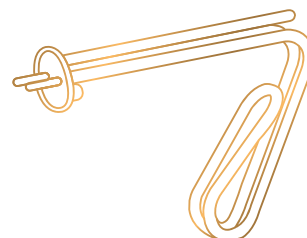

CHÚ THÍCH
 | Nước lạnh vào G 1/2"
 ○ Nước nóng ra G 1/2"

THÔNG SỐ KỸ THUẬT	ĐƠN VỊ	AN2 R 15	AN2 R 30
Dung tích	Lít	15	30
Công suất	kW	2,5	2,5
Điện năng	V	220	220
Thời gian gia nhiệt ($\Delta T=45^{\circ}\text{C}$)	phút	21	40
Nhiệt độ làm việc tối đa	$^{\circ}\text{C}$	75	75
Áp suất làm việc tối đa	Mpa	7,5	7,5
Chỉ số bảo vệ chống xâm nhập	IPX	IPX1	IPX1
Khối lượng tịnh	kg	8,5	13
Tổng khối lượng	kg	10,5	16
Kích thước	WxHxD mm	360x360x318	447x447x380

MÃ SẢN PHẨM

3180508

3180507

ANDRIS LUX 6UE/BE



CÁC TÍNH NĂNG CHÍNH:

- Dung tích 6 lít
- Bình chứa tráng men Titan
- Hệ thống an toàn đồng bộ tích hợp ELCB chống giật
- Lớp cách nhiệt mật độ cao
- Thanh đốt bằng thép ko gỉ

CÔNG NGHỆ ĐỘT PHÁ:

- Vỏ được gia tăng chỉ số chống thấm nc (IPX 4)*, giúp tương thích với điều kiện môi trường độ ẩm cao
- Bộ ổn nhiệt TBST

Khả năng chống thấm nước vượt trội



(* theo kết quả thử nghiệm nội bộ trong điều kiện tiêu chuẩn

AN LUX 6 UE 1.5 FE
(Lắp đặt phía trên bồn rửa)

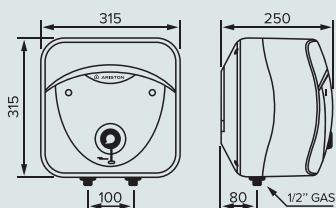

AN LUX 6 BE 1.5 FE
(Lắp đặt phía dưới bồn rửa)

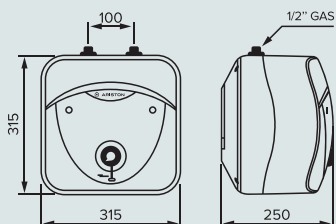

CHÚ THÍCH

- █ Nước lạnh vào G 1/2"
- Nước nóng ra G 1/2"

THÔNG SỐ KỸ THUẬT

	ĐƠN VỊ	AN LUX 6UE	AN LUX 6BE
Dung tích	Lít	6	6
Công suất	kW	1,5	1,5
Điện năng	V	220	220
Thời gian gia nhiệt ($\Delta T=45^{\circ}C$)	phút	13	13
Nhiệt độ làm việc tối đa	$^{\circ}C$	75	75
Áp suất làm việc tối đa	Mpa	0,8	0,8
Chỉ số bảo vệ chống xâm nhập	IPX	IPX4	IPX4
Khối lượng tịnh	kg	6	6
Tổng khối lượng	kg	7,1	7,1
Kích thước	WxHxD mm	315x315x250	315x315x250

MÃ SẢN PHẨM

3626212

3626213

SLIM ELECTRONIC 30 QH



CÁC TÍNH NĂNG CHÍNH:

- Dung tích 30 lít cấu thành bởi 2 bình chứa 15 lít
- Bình chứa tráng men Titan
- Tiết kiệm điện năng
- Thiết bị ổn định nhiệt
- Công nghệ Flexomix
- Lớp cách nhiệt mật độ cao
- Núm tùy chỉnh nhiệt độ
- Vỏ chống thấm nước
- Phù hợp mọi không gian phòng tắm
- Dễ dàng bảo trì

CÔNG NGHỆ ĐỘT PHÁ:

- Kiểu dáng ngang sang trọng
- Công nghệ hai bình chứa điện tử tiết kiệm điện
- Công nghệ làm nóng nhanh
- Đèn báo nước nóng hiển thị điện tử có thể chọn làm nóng 1 hoặc cả 2 bình chứa
- Thanh đốt hai lớp cảm ứng cho độ bền và an toàn vượt trội
- Công nghệ ION BẠC làm sạch nước
- Hệ thống an toàn đồng bộ tích hợp ELCB và Bộ ổn nhiệt điện tử TBSE

Hai bình chứa điện tử tiết kiệm điện

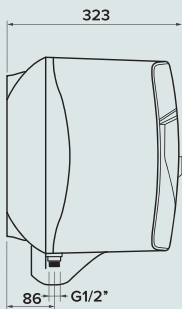
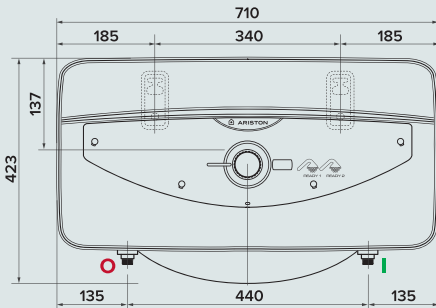

CHÚ THÍCH
 I Nước lạnh vào G 1/2"
 O Nước nóng ra G 1/2"

THÔNG SỐ KỸ THUẬT

ĐƠN VỊ

SLE 30 QH

Dung tích	Lít	30
Công suất	kW	2,5
Điện năng	V	220
Thời gian gia nhiệt ($\Delta T=45^{\circ}C$)	phút	Ready 1: 21 - Ready 2: 42
Nhiệt độ làm việc tối đa	$^{\circ}C$	80
Áp suất làm việc tối đa	Mpa	0,75
Chỉ số bảo vệ chống xâm nhập	IPX	IPX1
Khối lượng tịnh	kg	16,5
Tổng khối lượng	kg	20
Kích thước	WxHxD mm	710x423x323

MÃ SẢN PHẨM

3180278

SLIM 30 (ST)



CÁC TÍNH NĂNG CHÍNH:

- Dung tích thực 30 lít
- Bình chứa tráng men Titan
- Tiết kiệm điện năng
- Công nghệ Flexomix
- Lớp cách nhiệt mật độ cao
- Núm tùy chỉnh nhiệt độ
- Vỏ chống thấm nước

CÔNG NGHỆ ĐỘT PHÁ:

- Thiết kế thon gọn & hiện đại phù hợp với mọi không gian phòng tắm.
- Bền vượt trội với thanh đốt đồng
- Đèn báo Nước nóng sẵn sàng thuận lợi và tiết kiệm điện
- Thiết kế giúp bảo trì dễ dàng
- Hệ thống an toàn đồng bộ với ELCB, bộ ổn định nhiệt TBST

Tiện nghi và hiện đại

THÔNG SỐ KỸ THUẬT

ĐƠN VỊ

SL 30 ST

Dung tích	Lít	30
Công suất	kW	2,5
Điện năng	V	220
Thời gian gia nhiệt ($\Delta T=45^{\circ}C$)	phút	42
Nhiệt độ làm việc tối đa	$^{\circ}C$	80
Áp suất làm việc tối đa	Mpa	0,75
Chỉ số bảo vệ chống xâm nhập	IPX	IPX1
Khối lượng tịnh	kg	13
Tổng khối lượng	kg	15
Kích thước	WxHxD mm	757x331x341

MÃ SẢN PHẨM

3180469

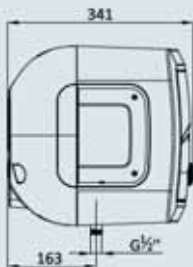
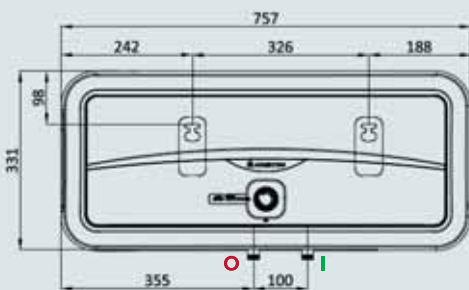

CHÚ THÍCH

- Nước lạnh vào G 1/2"
- Nước nóng ra G 1/2"

SLIM 30 (ST) B



CÁC TÍNH NĂNG CHÍNH:

- Dung tích thực 30 lít
- Bình chứa tráng men Titan
- Tiết kiệm điện năng
- Công nghệ Flexomix
- Lớp cách nhiệt mật độ cao
- Nút tùy chỉnh nhiệt độ
- Vỏ chống thấm nước

CÔNG NGHỆ ĐỘT PHÁ:

- Thiết kế thon gọn & hiện đại phù hợp với mọi không gian phòng tắm
- **Bền vượt trội với thanh đốt đồng**
- Hệ thống an toàn đồng bộ với ELCB, bộ ổn định nhiệt TBST



Bền bỉ mà thon gọn

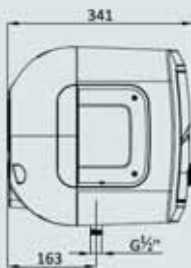
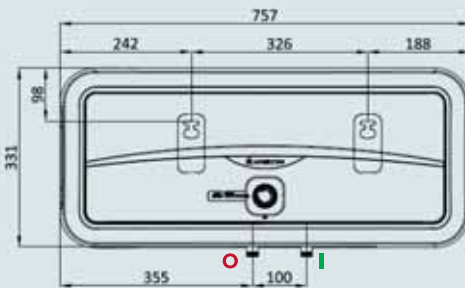

CHÚ THÍCH

- Nước lạnh vào G 1/2"
- Nước nóng ra G 1/2"

THÔNG SỐ KỸ THUẬT

ĐƠN VỊ

SL 30 ST B

Dung tích	Lít	30
Công suất	kW	2,5
Điện năng	V	220
Thời gian gia nhiệt ($\Delta T=45^{\circ}C$)	phút	42
Nhiệt độ làm việc tối đa	$^{\circ}C$	80
Áp suất làm việc tối đa	Mpa	0,75
Chỉ số bảo vệ chống xâm nhập	IPX	IPX1
Khối lượng tịnh	kg	13
Tổng khối lượng	kg	15
Kích thước	WxHxD mm	757x331x341

MÃ SẢN PHẨM

3180471

SLIM2 20 RS

**CÁC TÍNH NĂNG CHÍNH:**

- Dung tích 20 Lít.
- Bình chứa tráng men Titan
- Hệ thống an toàn đồng bộ tích hợp ELCB chống giật
- Lớp cách nhiệt mật độ cao
- Vỏ chống thấm nước

CÔNG NGHỆ ĐỘT PHÁ:

- **Tùy chỉnh mức nhiệt độ dễ dàng**
- Đèn báo nước nóng sẵn sàng thuận lợi và tiết kiệm điện
- Thanh đốt đồng cho độ bền vượt trội
- Hiển thị nhiệt độ an toàn khuyên dùng
- Bộ ổn nhiệt TBST

Tiện lợi và tiện nghi**THÔNG SỐ KỸ THUẬT****ĐƠN VỊ****SL2 20 RS**

Dung tích	Lít	20
Công suất	kW	2,5
Điện năng	V	220
Thời gian gia nhiệt ($\Delta T=45^{\circ}\text{C}$)	phút	31
Nhiệt độ làm việc tối đa	$^{\circ}\text{C}$	80
Áp suất làm việc tối đa	Mpa	7,5
Chỉ số bảo vệ chống xâm nhập	IPX	IPX1
Khối lượng tịnh	kg	12
Tổng khối lượng	kg	14
Kích thước	WxHxD mm	704x282x301

MÃ SẢN PHẨM

3180525

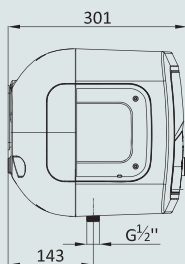
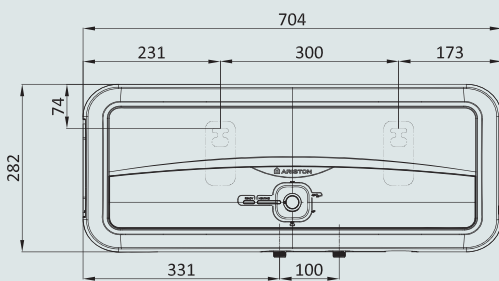
**CHÚ THÍCH**

- Nước lạnh vào G 1/2"
- Nước nóng ra G 1/2"

SLIM2 20 R



CÁC TÍNH NĂNG CHÍNH:

- 2 dung tích: 15 lít và 30 lít
- Bình chứa tráng men Titan
- Hệ thống an toàn đồng bộ tích hợp ELCB chống giật
- Lớp cách nhiệt mật độ cao
- Vỏ chống thấm nước

CÔNG NGHỆ ĐỐT PHÁ:

- Thanh đốt đồng cho độ bền vượt trội
- Tùy chỉnh mức nhiệt độ dễ dàng
- Hiển thị nhiệt độ an toàn khuyến dùng
- Bộ ổn nhiệt TBST

Bền bỉ với thanh đốt bằng đồng

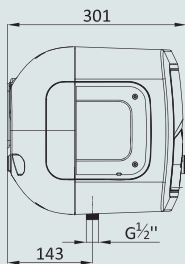
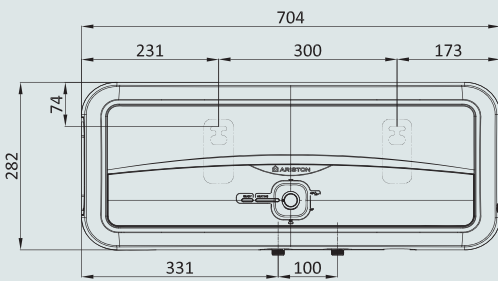
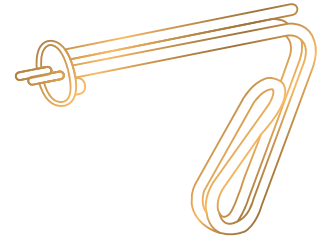

CHÚ THÍCH

- Nước lạnh vào G 1/2"
- Nước nóng ra G 1/2"

THÔNG SỐ KỸ THUẬT

ĐƠN VỊ

SL2 20 R

Dung tích	Lít	20
Công suất	kW	2,5
Điện năng	V	220
Thời gian gia nhiệt ($\Delta T=45^{\circ}\text{C}$)	phút	31
Nhiệt độ làm việc tối đa	$^{\circ}\text{C}$	80
Áp suất làm việc tối đa	Mpa	7,5
Chỉ số bảo vệ chống xâm nhập	IPX	IPX1
Khối lượng tịnh	kg	12
Tổng khối lượng	kg	14
Kích thước	WxHxD mm	704x282x301

MÃ SẢN PHẨM

3180526

SLIM 15



CÁC TÍNH NĂNG CHÍNH:

- Dung tích 15 lít
- Bình chứa tráng men Titan
- Tiết kiệm điện năng
- Công nghệ Flexomix
- Lớp cách nhiệt mật độ cao
- Nút tùy chỉnh nhiệt độ
- Vỏ chống thấm nước

CÔNG NGHỆ ĐỘT PHÁ:

- Kích thước nhỏ gọn tiết kiệm không gian
- Bền vượt trội với thanh đốt đồng
- **Đèn báo Nước nóng sẵn sàng thuận lợi và tiết kiệm điện**
- Thiết kế giúp bảo trì dễ dàng
- Hệ thống an toàn đồng bộ với ELCB, bộ ổn định nhiệt TBST

**Tiện nghi,
thiết kế Ý**

THÔNG SỐ KỸ THUẬT

ĐƠN VỊ

SL 15

Dung tích	Lít	15
Công suất	kW	2,5
Điện năng	V	220
Thời gian gia nhiệt ($\Delta T=45^{\circ}\text{C}$)	phút	20
Nhiệt độ làm việc tối đa	$^{\circ}\text{C}$	80
Áp suất làm việc tối đa	Mpa	0,75
Chỉ số bảo vệ chống xâm nhập	IPX	IPX1
Khối lượng tịnh	kg	10
Tổng khối lượng	kg	12
Kích thước	WxHxD mm	569x282x303

MÃ SẢN PHẨM

3180391

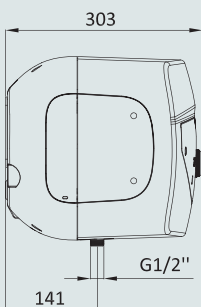
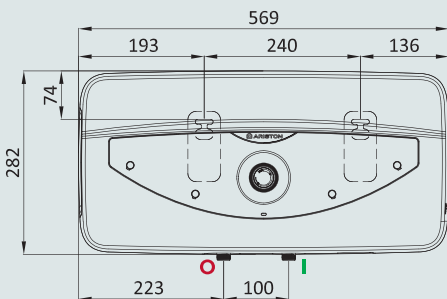

CHÚ THÍCH

- Nước lạnh vào G 1/2"
- Nước nóng ra G 1/2"

SLIM 15 B



CÁC TÍNH NĂNG CHÍNH:

- Dung tích 15 lít
- Bình chứa tráng men Titan
- Tiết kiệm điện năng
- Công nghệ Flexomix
- Lớp cách nhiệt mật độ cao
- Núm tùy chỉnh nhiệt độ
- Vỏ chống thấm nước

CÔNG NGHỆ ĐỘT PHÁ:

- Thiết kế nhỏ gọn phù hợp với mọi không gian phòng tắm
- Bền vượt trội với thanh đốt đồng
- Hệ thống an toàn đồng bộ với ELCB, bộ ổn định nhiệt TBST

**Thiết kế
tiết kiệm
không gian**

THÔNG SỐ KỸ THUẬT

ĐƠN VỊ

SL 15 B

Dung tích	Lít	15
Công suất	kW	2,5
Điện năng	V	220
Thời gian gia nhiệt ($\Delta T=45^{\circ}\text{C}$)	phút	20
Nhiệt độ làm việc tối đa	$^{\circ}\text{C}$	80
Áp suất làm việc tối đa	Mpa	0,75
Chỉ số bảo vệ chống xâm nhập	IPX	IPX1
Khối lượng tịnh	kg	10
Tổng khối lượng	kg	12
Kích thước	WxHxD mm	569x282x303

MÃ SẢN PHẨM

3180392

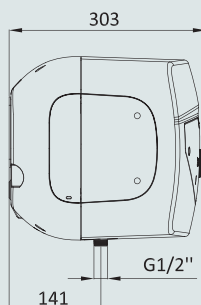
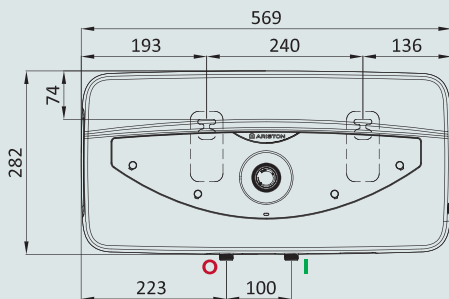

CHÚ THÍCH

- Nước lạnh vào G 1/2"
- Nước nóng ra G 1/2"

PRO R



CÁC TÍNH NĂNG CHÍNH:

- Dòng máy treo tường dung tích lớn (40-100 lít)
- Bên vượt trội với bình chứa tráng men Titan được thử nghiệm tại áp suất 16 bar
- An toàn với hệ thống an toàn đồng bộ tích hợp ELCB và bộ ổn định nhiệt TBST
- Tiết kiệm điện
- Giữ nóng lâu với lớp cách nhiệt mật độ cao
- Thiết kế Ý thanh lịch
- 5 bu lông mặt bích
- Nâng cao hiệu suất làm nóng với công nghệ Flexomix
- Vỏ chống thấm nước
- Nút điều chỉnh nhiệt độ kích thước lớn cho phép lựa chọn nhiệt độ phù hợp

Sản phẩm dung tích lớn



Máy đứng (V)

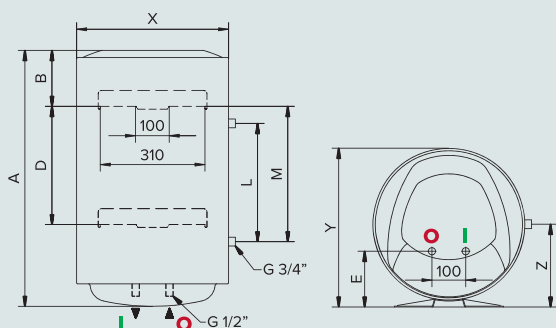

Máy ngang (H)

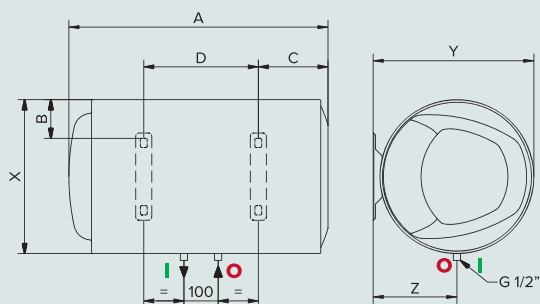

CHÚ THÍCH

- Nước lạnh vào Ø G 1/2"
- Nước nóng ra Ø G 1/2"
- V Máy đứng
- H Máy ngang

THÔNG SỐ KỸ THUẬT	ĐƠN VỊ	50 V 2.5 FE	80 V 2.5 FE	100 V 2.5 FE	40 SH 2.5 FE	50 SH 2.5 FE	80 H 2.5 FE	100 H 2.5 FE
Dung tích bình	Lít	50	80	100	40	50	80	100
Cách lắp đặt		Đứng	Đứng	Đứng	Ngang	Ngang	Ngang	Ngang
Công suất	kW	2,5	2,5	2,5	2,5	2,5	2,5	2,5
Điện năng	V	230	230	230	230	230	230	230
Thời gian gia nhiệt (ΔT=45°C)	phút	01:03	01:40	02:05	00:50	01:03	01:40	02:05
Nhiệt độ hoạt động tối đa	°C	75	75	75	75	75	75	75
Áp suất hoạt động tối đa	bar	8	8	8	8	8	8	8
Chỉ số bảo vệ chống xâm nhập	IP	IPX1	IPX1	IPX1	IPX1	IPX1	IPX1	IPX1
Khối lượng tịnh	kg	17	22	26	17	19	22	26

KÍCH THƯỚC TỔNG QUAN (mm)

	50 V 2.5 FE	80 V 2.5 FE	100 V 2.5 FE	40 SH 2.5 FE	50 SH 2.5 FE	80 H 2.5 FE	100 H 2.5 FE
A	553	758	913	719	837	758	913
B	163	163	166	64.5	64.5	113	113
C				141	141	174	177
D				373	491	335	487
E	165	165	165				
X	450	450	450	353	353	450	450
Y	470	470	470	373	373	470	470
Z				196.5	196.5	245	245

MÃ SẢN PHẨM

3605418	3605419	3605420	3605443	3605444	3605421	3605422
---------	---------	---------	---------	---------	---------	---------

SO SÁNH THÔNG SỐ KỸ THUẬT

DÒNG SẢN PHẨM ANDRIS2										
MÔ TẢ	ĐƠN VỊ	AN2 TOP 30	AN2 TOP 15	AN2 LUX 30	AN2 LUX 15	AN2 RS 30	AN2 RS 15	AN2 R 30	AN2 R 15	AN LUX 6 UE/BE
Mã sản phẩm		3180501	3180502	3180503	3180504	3180505	3180506	3180507	3180508	3626212 3626213
Dung tích	Lít	30	15	30	15	30	15	30	15	6
Công suất	W	2,5	2,5	2,5	2,5	2,5	2,5	2,5	2,5	1,5
Điện năng	V	220	220	220	220	220	220	220	220	220
Thời gian gia nhiệt ($\Delta T = 45^{\circ}\text{C}$)	phút	40	21	40	21	40	21	40	21	13
Nhiệt độ làm việc tối đa	$^{\circ}\text{C}$	80	80	80	80	80	80	75	75	75
Áp suất làm việc tối đa	Mpa	0,75	0,75	0,75	0,75	0,75	0,75	0,75	0,75	0,75
Chỉ số bảo vệ chống thâm nhập	IPX	1	1	1	1	1	1	1	1	4
Khối lượng tịnh	kg	13	8,5	13	8,5	13	8,5	13	8,5	6
Tổng khối lượng	kg	16	10,5	16	10,5	16	10,5	16	10,5	7,1
Kích thước	WxHxD mm	447x447x380	360x360x318	447x447x380	360x360x318	447x447x380	360x360x318	447x447x380	360x360x318	315x315x350

DÒNG SẢN PHẨM SLIM								
MÔ TẢ	ĐƠN VỊ	SLE 30 QH	SL 30 ST	SL 30 ST B	SL2 20 RS	SL2 20 R	SL 15	SL 15 B
Mã sản phẩm		3180278	3180469	3180471	3180525	3180526	3180391	3180392
Dung tích	Lít	30	30	30	20	20	15	220
Công suất	kW	2,5	2,5	2,5	2,5	2,5	2,5	2,5
Điện năng	V	220	220	220	220	220	220	220
Thời gian gia nhiệt ($\Delta T = 45^{\circ}\text{C}$)	phút	Ready 1: 21 Ready 2: 42	42	42	31	31	20	20
Nhiệt độ làm việc tối đa	$^{\circ}\text{C}$	80	80	80	80	80	80	80
Áp suất làm việc tối đa	Mpa	0,75	0,75	0,75	7,5	7,5	0,75	0,75
Chỉ số bảo vệ chống thâm nhập	IPX	IPX1	IPX1	IPX1	IPX1	IPX1	IPX1	IPX1
Khối lượng tịnh	kg	16,5	13	13	12	12	10	10
Tổng khối lượng	kg	20	15	15	14	14	12	12
Kích thước	WxHxD mm	710x423x323	757x331x341	757x331x341	704x282x301	704x282x301	569x282x303	569x282x303

SO SÁNH TÍNH NĂNG SẢN PHẨM												
MÔ TẢ	DÒNG SẢN PHẨM ANDRIS					DÒNG SẢN PHẨM SLIM						
	AN2 TOP	AN2 LUX	AN2 RS	AN2 R	AN LUX UE / BE	SLE 30 QH	SL 30 ST	SL 30 ST B	SL2 20 RS	SL2 20 R	SL 15	SL 15 B
Dung tích (LÍT)	15L, 30L	15L, 30L	15L, 30L	15L, 30L	6L	30L	30L	30L	20L	20L	15L	15L
Công suất (kW) / Điện thế (V)	2.5/220	2.5/220	2.5/220	2.5/220	2.5/220	2.5/220	2.5/220	2.5/220	2.5/220	2.5/220	2.5/220	2.5/220
Trọng lượng tịnh (kg)	8.5 / 13	8.5 / 13	8.5 / 13	8.5 / 13	6	16.5	13	13	12	12	10	10
TÍNH NĂNG												
Ví mạch kiểm soát an toàn	●	●										
Điều khiển và hiển thị nhiệt độ chính xác	●											
Công nghệ ECO EVO tiết kiệm điện	●											
Hẹn giờ tự động tắt	●											
Thanh đốt	100% Titan	Đồng	Đồng	Đồng	Inox	Đồng 2 lớp	Đồng	Đồng	Đồng	Đồng	Đồng	Đồng
Công nghệ ION Bạc	●					●						
Thiết bị ổn định nhiệt điện tử TBSE	●	●				●						
Hiển thị nhiệt độ an toàn khuyến dùng	●	●	●	●					●	●		
Đèn báo nước nóng sẵn sàng	●	●	●			●	●		●		●	
Hiển thị nhiệt độ bằng đèn LED		●										
Tùy chỉnh mức nhiệt độ			●						●	●		
Thiết bị ổn định nhiệt TBST			●	●	●		●	●	●	●	●	●
Công nghệ hai bình chứa điện tử tiết kiệm điện						●						
Chỉ số bảo vệ chống thâm nhập	IPX 1	IPX 1	IPX 1	IPX 1	IPX 4	IPX 1	IPX 1	IPX 1	IPX 1	IPX 1	IPX 1	IPX 1
Hệ thống an toàn đồng bộ ELCB chống giật												
Bình tráng men Titan												
Thiết kế UP												

TIÊU CHUẨN CHUNG DÀNH CHO TẤT CẢ CÁC SẢN PHẨM ARISTON

MÁY NƯỚC NÓNG TRỰC TIẾP

 **ARISTON**

THOẢI MÁI BẤT TẬN CÙNG CHUYÊN GIA Ý

35°C

NHIỆT ĐỘ NƯỚC LUÔN ỔN ĐỊNH



THỂ HỆ MÁY NƯỚC NÓNG TRỰC TIẾP MỚI AURES

AURES LUXURY



RT45E-VN
& RT45PE-VN

ST45PE-VN

AURES SMART



RMC45E-VN
& RMC45PE-VN

SMC45PE-VN
& SMC45E-VN

AURES COMFORT



SM45PE-VN
& SM45E-VN

AURES COMFORT 3.5



SM35PE-VN

AURES EASY



SB35E-VN

CÁCH ĐỌC CÁC BIỂU TƯỢNG TÍNH NĂNG MÁY NƯỚC NÓNG TRỰC TIẾP



Công nghệ nhiệt độ ổn định
bất chấp mọi điều kiện lưu lượng
và nhiệt độ nước đầu vào



**Ghi nhớ nhiệt độ cho từng thành viên
gia đình** với 3 chế độ cài đặt



Hệ thống chống băng thông minh
ngăn cho máy không hoạt động khi
nhiệt độ nước đầu vào vượt quá
mức nhiệt độ cài đặt



Thiết kế sang trọng từ NTK, nổi tiếng
người Ý Umberto Palermo



Hệ thống an toàn đồng bộ đảm bảo
máy hoạt động an toàn



Đạt tiêu chuẩn tương thích điện từ EMC
theo quy định của nhà nước



Cầu giao chống giật lưỡng cực ELCB
với chức năng tự động kiểm tra



Nút Tắt/Mở dễ dàng tích hợp cùng chế độ
mỗi bơm chỉ trong 1 nút bấm



Mạch điện PCB được bảo vệ đặc biệt
cho độ bền vượt trội



Bơm tự động kích hoạt
trong điều kiện áp suất nước thấp



Bơm DC siêu êm hỗ trợ nơi áp lực
nước yếu



Lựa chọn công suất làm nóng tùy ý
với núm vặn điều khiển vô cấp



Lựa chọn công suất làm nóng
thông qua 3 nấc Thấp - Trung bình - Cao



Chống thấm nước (tiêu chuẩn IP25)



Vòi sen với 5 chế độ phun khác nhau



Vòi sen với 3 chế độ phun khác nhau



Thanh trượt chất lượng cao dễ dàng
điều chỉnh

AURES LUXURY ROUND



RT45PE-VN Có Bơm

RT45E-VN Không bơm

HỆ THỐNG AN TOÀN ĐỒNG BỘ:

- Tiêu chuẩn tương thích điện từ EMC
- Cầu giao chống giật lưỡng cực ELCB
- Mạch điện PCB bền bỉ
- Tiêu chuẩn bảo vệ chống thấm nước IP25
- Bộ ổn định nhiệt lưỡng cực
- Hệ thống điều chỉnh lưu lượng nước
- Van cấp nước tích hợp 3 trong 1 (Khóa - Lọc - Mở)
- Vòi sen 5 chức năng
- Phụ kiện chất lượng cao gồm: Thanh trượt mạ crom, vòi sen, khay xà phòng, dây sen và vòng đệm đồng bộ

CÔNG NGHỆ ĐỘT PHÁ:

- 3 chế độ ghi nhớ nhiệt độ theo nhu cầu của từng thành viên gia đình
- Công nghệ nhiệt độ ổn định bất chấp mọi điều kiện lưu lượng và nhiệt độ nước đầu vào*
- Thiết kế độc đáo và sang trọng được phát triển bởi NTK. người Ý nổi tiếng Umberto Palermo
- Hệ thống chống bỏng thông minh ngăn cho máy không hoạt động khi nhiệt độ nước đầu vào vượt quá mức nhiệt độ cài đặt
- Cầu giao chống giật ELCB với chức năng tự động kiểm tra (Auto test)
- Tích hợp bơm cho điều kiện lắp đặt có áp lực nước thấp

**Thiết kế
thời thượng,
ghi nhớ nhiệt độ
từng thành viên
gia đình**

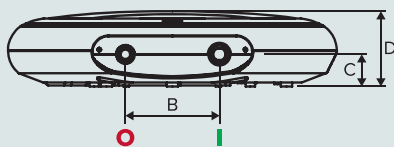
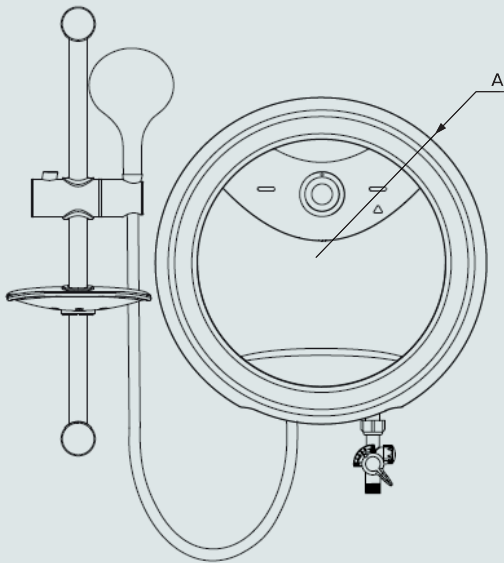
**CHÚ THÍCH**

- Nước lạnh vào G 1/2"
- Nước nóng ra G 1/2"

THÔNG SỐ KỸ THUẬT	ĐƠN VỊ	RT45PE-VN	RT45E-VN
Tương thích điện từ EMC		Có	Có
Tích hợp bơm		Có	Không
Chế độ vòi sen		5	5
Công suất	kW	4.5	4.5
Điện năng	V/Hz	220/50	220/50
Áp lực nước tối thiểu	Kpa/bar	20/0.2	30/0.3
Áp lực nước tối đa	Kpa/bar	380/3.8	380/3.8
Lưu lượng nước tối thiểu	Lít/phút	2	2
Lưu lượng nước tối đa	Lít/phút	8	8
Kết nối nước	Ømm	1/2 , 15	1/2 , 15
Trọng lượng tịnh	Kg	2	2

KÍCH THƯỚC (mm)

A	Ø 350
B	100
C	34
D	80

MÃ SẢN PHẨM

3195096

3195122

(*)
- Chỉ mất từ 1 đến 5 giây để sản phẩm tự điều chỉnh về nhiệt độ đã thiết lập khi có yếu tố bên ngoài tác động.
- Nếu nhiệt độ đầu vào cao hơn nhiệt độ cài đặt, máy sẽ ngừng gia nhiệt và có cảnh báo chống bỏng. Chế độ nhiệt độ ổn định lúc này không hoạt động.

AURES SMART ROUND



RMC45PE-VN Có bơm

RMC45E-VN Không bơm

HỆ THỐNG AN TOÀN ĐỒNG BỘ:

- Tiêu chuẩn tương thích điện từ EMC
- Cầu giao chống giật lưỡng cực ELCB
- Mạch điện PCB bền bỉ
- Tiêu chuẩn bảo vệ chống thấm nước IP25
- Bộ ổn định nhiệt lưỡng cực
- Hệ thống điều chỉnh lưu lượng nước
- Van cấp nước tích hợp 3 trong 1 (Khóa - Lọc - Mở)
- Vòi sen 5 chức năng
- Phụ kiện chất lượng cao gồm: Thanh trượt mạ crom, vòi sen, khay xà phòng, dây sen và vòng đệm đồng bộ

CÔNG NGHỆ ĐỘT PHÁ:

- Công nghệ nhiệt độ ổn định bất chấp mọi điều kiện lưu lượng và nhiệt độ nước đầu vào*
- Thiết kế độc đáo và sang trọng được phát triển bởi NTK. người Ý nổi tiếng Umberto Palermo
- Hệ thống chống bỏng thông minh ngăn cho máy không hoạt động khi nhiệt độ nước đầu vào vượt quá mức nhiệt độ cài đặt
- Cầu giao chống giật ELCB với chức năng tự động kiểm tra (Auto test)
- Tích hợp bơm cho điều kiện lắp đặt có áp lực nước thấp

**Thiết kế độc đáo,
nhiệt độ luôn
ổn định**

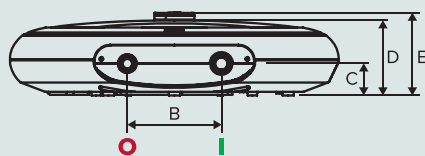
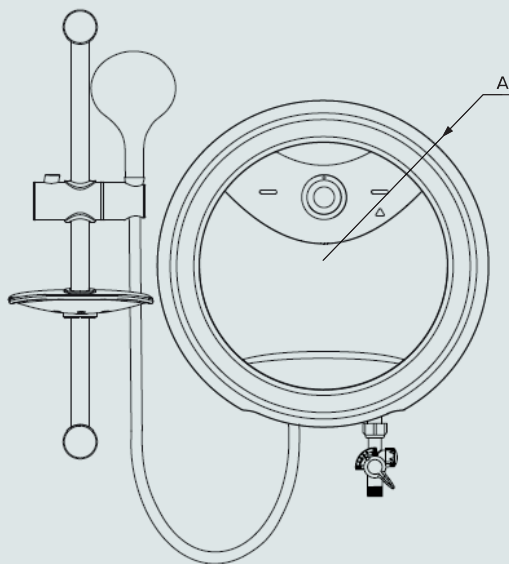
**CHÚ THÍCH**

- Nước lạnh vào G 1/2"
- Nước nóng ra G 1/2"

THÔNG SỐ KỸ THUẬT**ĐƠN VỊ****RMC45PE-VN****RMC45E-VN**

Tương thích điện từ EMC		Có	Có
Tích hợp bơm		Có	Không
Chế độ vòi sen		5	5
Công suất	kW	4.5	4.5
Điện năng	V/Hz	220/50	220/50
Áp lực nước tối thiểu	Kpa/bar	20/0.2	30/0.3
Áp lực nước tối đa	Kpa/bar	380/3.8	380/3.8
Lưu lượng nước tối thiểu	Lít/phút	2	2
Lưu lượng nước tối đa	Lít/phút	8	8
Kết nối nước	Ømm	1/2 , 15	1/2 , 15
Trọng lượng tịnh	Kg	2	2

KÍCH THƯỚC (mm)

A	Ø 350
B	100
C	34
D	80
E	88

MÃ SẢN PHẨM

3195095

3195094

(*)

- Chỉ mất từ 1 đến 5 giây để sản phẩm tự điều chỉnh về nhiệt độ đã thiết lập khi có yếu tố bên ngoài tác động.

- Nếu nhiệt độ đầu vào cao hơn nhiệt độ cài đặt, máy sẽ ngừng gia nhiệt và có cảnh báo chống bỏng. Chế độ nhiệt độ ổn định lúc này không hoạt động.

AURES LUXURY SQUARE



ST45PE-VN Có bơm

HỆ THỐNG AN TOÀN ĐỒNG BỘ:

- Tiêu chuẩn tương thích điện từ EMC
- Cầu giao chống giật lưỡng cực ELCB
- Mạch điện PCB bền bỉ
- Tiêu chuẩn bảo vệ chống thấm nước IP25
- Bộ ổn định nhiệt lưỡng cực
- Hệ thống điều chỉnh lưu lượng nước
- Van cấp nước tích hợp 3 trong 1 (Khóa - Lọc - Mở)
- Vòi sen 5 chức năng
- Phụ kiện chất lượng cao gồm: Thanh trượt mạ crom, vòi sen, khay xà phòng, dây sen và vòng đệm đồng bộ

CÔNG NGHỆ ĐỘT PHÁ:

- 3 chế độ ghi nhớ nhiệt độ theo nhu cầu của từng thành viên gia đình
- Công nghệ nhiệt độ ổn định bất chấp mọi điều kiện lưu lượng và nhiệt độ nước đầu vào*
- Thiết kế độc đáo và sang trọng được phát triển bởi NTK. người Ý nổi tiếng Umberto Palermo
- Hệ thống chống bỏng thông minh ngăn cho máy không hoạt động khi nhiệt độ nước đầu vào vượt quá mức nhiệt độ cài đặt
- Cầu giao chống giật ELCB với chức năng tự động kiểm tra (Auto test)
- Tích hợp bơm siêu êm cho điều kiện lắp đặt có áp lực nước thấp

Ghi nhớ nhiệt độ từng thành viên gia đình**THÔNG SỐ KỸ THUẬT****ĐƠN VỊ****ST45PE-VN**

Tương thích điện từ EMC		Có
Tích hợp bơm		Có
Chế độ vòi sen		5
Công suất	kW	4.5
Điện năng	V/Hz	220/50
Áp lực nước tối thiểu	Kpa/bar	30/0.3
Áp lực nước tối đa	Kpa/bar	380/3.8
Lưu lượng nước tối thiểu	Lít/phút	2
Lưu lượng nước tối đa	Lít/phút	8
Kết nối nước	Ømm	1/2 , 15
Trọng lượng tịnh	kg	2

KÍCH THƯỚC (mm)

A	386
B	65
C	165
D	230
E	27
F	76

MÃ SẢN PHẨM

3195121

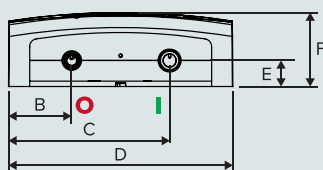
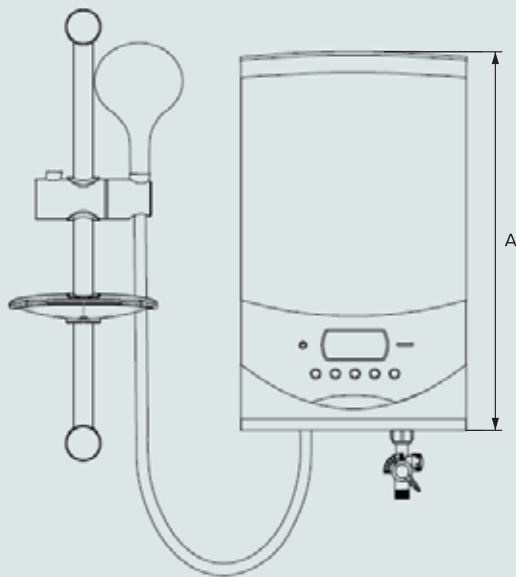
**CHÚ THÍCH**

- Nước lạnh vào G 1/2"
- Nước nóng ra G 1/2"

(*)

- Chỉ mất từ 1 đến 5 giây để sản phẩm tự điều chỉnh về nhiệt độ đã thiết lập khi có yếu tố bên ngoài tác động.
- Nếu nhiệt độ đầu vào cao hơn nhiệt độ cài đặt, máy sẽ ngừng gia nhiệt và có cảnh báo chống bỏng. Chế độ nhiệt độ ổn định lúc này không hoạt động.

AURES SMART SQUARE



SMC45PE-VN Có bơm

SMC45E-VN Không bơm

HỆ THỐNG AN TOÀN ĐỒNG BỘ:

- Tiêu chuẩn tương thích điện từ EMC
- Cầu giao chống giật lưỡng cực ELCB
- Mạch điện PCB bền bỉ
- Tiêu chuẩn bảo vệ chống thấm nước IP25
- Bộ ổn định nhiệt lưỡng cực
- Hệ thống điều chỉnh lưu lượng nước
- Van cấp nước tích hợp 3 trong 1 (Khóa - Lọc - Mở)
- Vòi sen 5 chức năng
- Phụ kiện chất lượng cao gồm: Thanh trượt mạ crom, vòi sen, khay xà phòng, dây sen và vòng đệm đồng bộ

CÔNG NGHỆ ĐỘT PHÁ:

- Công nghệ nhiệt độ ổn định bất chấp mọi điều kiện lưu lượng và nhiệt độ nước đầu vào*
- Thiết kế độc đáo và sang trọng được phát triển bởi NTK. người Ý nổi tiếng Umberto Palermo
- Hệ thống chống bỏng thông minh ngăn cho máy không hoạt động khi nhiệt độ nước đầu vào vượt quá mức nhiệt độ cài đặt
- Cầu giao chống giật ELCB với chức năng tự động kiểm tra (Auto test)
- Tích hợp bơm siêu êm cho điều kiện lắp đặt có áp lực nước thấp

**Nhiệt độ ổn định
bất chấp mọi
điều kiện**

THÔNG SỐ KỸ THUẬT**ĐƠN VỊ****SMC45PE-VN****SMC45E-VN**

Tương thích điện từ EMC		Có	Có
Tích hợp bơm		Có	Không
Chế độ vòi sen		5	5
Công suất	kW	4.5	4.5
Điện năng	V/Hz	220/50	220/50
Áp lực nước tối thiểu	Kpa/bar	20/0.2	30/0.3
Áp lực nước tối đa	Kpa/bar	380/3.8	380/3.8
Lưu lượng nước tối thiểu	Lít/phút	2	2
Lưu lượng nước tối đa	Lít/phút	8	8
Kết nối nước	Ømm	1/2 , 15	1/2 , 15
Trọng lượng tịnh	Kg	2	1.9

KÍCH THƯỚC (mm)

A	386
B	65
C	165
D	230
E	27
F	76

MÃ SẢN PHẨM

3195070

3195071

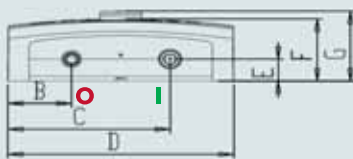
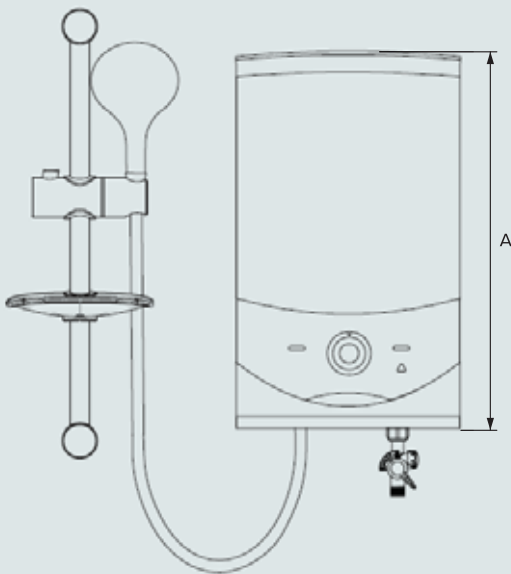
**CHÚ THÍCH**

- Nước lạnh vào G 1/2"
- Nước nóng ra G 1/2"

(*)
- Chỉ mất từ 1 đến 5 giây để sản phẩm tự điều chỉnh về nhiệt độ đã thiết lập khi có yếu tố bên ngoài tác động.
- Nếu nhiệt độ đầu vào cao hơn nhiệt độ cài đặt, máy sẽ ngừng gia nhiệt và có cảnh báo chống bỏng. Chế độ nhiệt độ ổn định lúc này không hoạt động.

AURES COMFORT



SM45PE-VN Có bơm

SM45E-VN Không bơm

HỆ THỐNG AN TOÀN ĐỒNG BỘ:

- Tiêu chuẩn tương thích điện từ EMC
- Cầu giao chống giật lưỡng cực ELCB
- Mạch điện PCB bền bỉ
- Tiêu chuẩn bảo vệ chống thấm nước IP25
- Bộ ổn định nhiệt lưỡng cực
- Hệ thống điều chỉnh lưu lượng nước
- Van cấp nước tích hợp 3 trong 1 (Khóa - Lọc - Mở)
- Vòi sen 3 chức năng
- Phụ kiện chất lượng cao gồm: Thanh trượt, vòi sen, khay xà phòng, dây sen và vòng đệm đồng bộ

CÔNG NGHỆ ĐỘT PHÁ:

- Thiết kế độc đáo và sang trọng được phát triển bởi NTK. người Ý nổi tiếng Umberto Palermo
- Cầu giao chống giật ELCB với chức năng tự động kiểm tra (Auto test)
- Thoải mái lựa chọn công suất làm nóng như ý
- Tích hợp bơm siêu êm cho điều kiện lắp đặt có áp lực nước thấp

**Thiết kế
sang trọng,
an toàn
vượt trội**

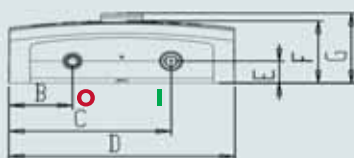
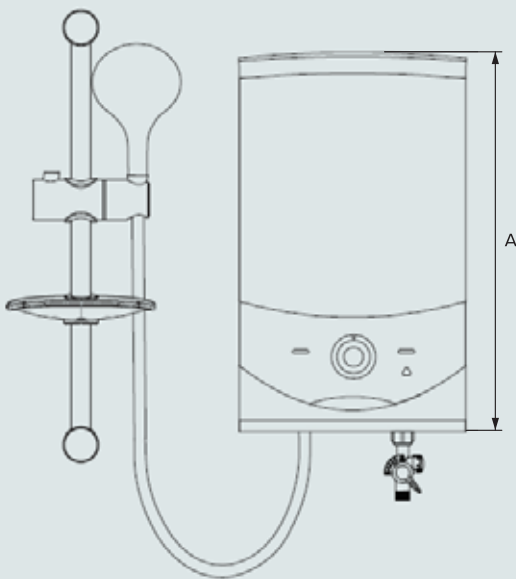

CHÚ THÍCH

■ Nước lạnh vào G 1/2"

○ Nước nóng ra G 1/2"

THÔNG SỐ KỸ THUẬT

ĐƠN VỊ

SM45PE-VN

SM45E-VN

Tương thích điện từ EMC		Có	Có
Tích hợp bơm		Có	Không
Chế độ vòi sen		3	3
Công suất	kW	4.5	4.5
Điện năng	V/Hz	220/50	220/50
Áp lực nước tối thiểu	Kpa/bar	20/0.2	30/0.3
Áp lực nước tối đa	Kpa/bar	380/3.8	380/3.8
Lưu lượng nước tối thiểu	Lít/phút	2	2
Lưu lượng nước tối đa	Lít/phút	8	8
Kết nối nước	Ømm	1/2 , 15	1/2 , 15
Trọng lượng tịnh	Kg	2	1.9

KÍCH THƯỚC (mm)

A	386
B	65
C	165
D	230
E	27
F	76

MÃ SẢN PHẨM

3195072

3195073

AURES COMFORT 3.5



SM35PE-VN Có bơm

HỆ THỐNG AN TOÀN ĐỒNG BỘ:

- Tiêu chuẩn tương thích điện từ EMC
- Cầu giao chống giật lưỡng cực ELCB
- Mạch điện PCB bên bỉ
- Tiêu chuẩn bảo vệ chống thấm nước IP25
- Bộ ổn định nhiệt lưỡng cực
- Hệ thống điều chỉnh lưu lượng nước
- Van cấp nước tích hợp 3 trong 1 (Khóa - Lọc - Mở)
- Vòi sen 3 chức năng
- Phụ kiện chất lượng cao gồm: Thanh trượt, vòi sen, khay xà phòng, dây sen và vòng đệm đồng bộ

CÔNG NGHỆ ĐỘT PHÁ:

- Thiết kế độc đáo và sang trọng được phát triển bởi NTK. người Ý nổi tiếng Umberto Palermo
- Cầu giao chống giật ELCB với chức năng tự động kiểm tra (Auto test)
- **Tiết kiệm hơn mà vẫn thoải mái lựa chọn công suất làm nóng như ý**
- Tích hợp bơm siêu êm cho điều kiện lắp đặt có áp lực nước thấp

**Thiết kế
thân thiện,
tiết kiệm
hiệu quả**

THÔNG SỐ KỸ THUẬT

ĐƠN VỊ

SM35PE-VN

Tương thích điện từ EMC		Có
Tích hợp bơm		Không
Chế độ vòi sen		3
Công suất	kW	3.5
Điện năng	V/Hz	220/50
Áp lực nước tối thiểu	Kpa/bar	20/0.2
Áp lực nước tối đa	Kpa/bar	380/3.8
Lưu lượng nước tối thiểu	Lít/phút	2
Lưu lượng nước tối đa	Lít/phút	8
Kết nối nước	Ømm	1/2 , 15
Trọng lượng tịnh	Kg	2

KÍCH THƯỚC (mm)

A	386
B	65
C	165
D	230
E	27
F	76

MÃ SẢN PHẨM

3195125

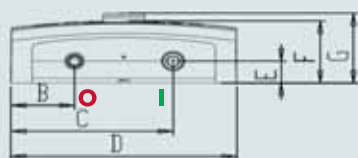
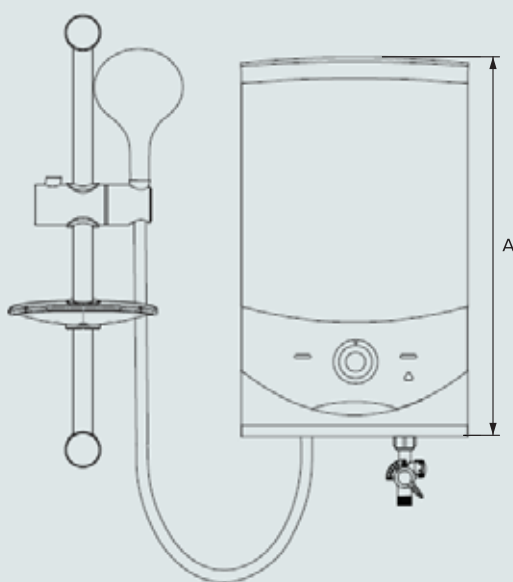

CHÚ THÍCH

- Nước lạnh vào G 1/2"
- Nước nóng ra G 1/2"

AURES EASY

**HỆ THỐNG AN TOÀN ĐỒNG BỘ:**

- Tiêu chuẩn tương thích điện từ EMC
- Cầu giao chống giật lưỡng cực ELCB
- Mạch điện PCB bên bí
- Tiêu chuẩn bảo vệ chống thấm nước IP25
- Bộ ổn định nhiệt lưỡng cực
- Hệ thống điều chỉnh lưu lượng nước
- Van cấp nước tích hợp 3 trong 1 (Khóa - Lọc - Mở)
- Vòi sen 1 chức năng
- Phụ kiện chất lượng cao gồm: vòi sen, dây sen và vòng đệm đồng bộ

CÔNG NGHỆ ĐỘT PHÁ:

- Thiết kế độc đáo và sang trọng được phát triển bởi NTK. người Ý nổi tiếng Umberto Palermo
- **Tiêu chuẩn tương thích điện từ EMC và Cầu giao chống giật lưỡng cực ELCB nhân đôi bảo vệ**
- 3 lựa chọn công suất làm nóng: Thấp - Trung Bình - Cao



SB35E-VN không bơm

**Tiết kiệm hiệu quả,
thoải mái an toàn****THÔNG SỐ KỸ THUẬT****ĐƠN VỊ****SB35E-VN**

Tương thích điện từ EMC		Có
Tích hợp bơm		Không
Chế độ vòi sen		1
Công suất	kW	3.5
Điện năng	V/Hz	220/50
Áp lực nước tối thiểu	Kpa/bar	30/0.3
Áp lực nước tối đa	Kpa/bar	380/3.8
Lưu lượng nước tối thiểu	Lít/phút	2
Lưu lượng nước tối đa	Lít/phút	8
Kết nối nước	Ømm	1/2 , 15
Trọng lượng tịnh	Kg	1.6

KÍCH THƯỚC (mm)

A	297
B	67
C	167
D	234
E	32
F	95
G	110

MÃ SẢN PHẨM

3195055

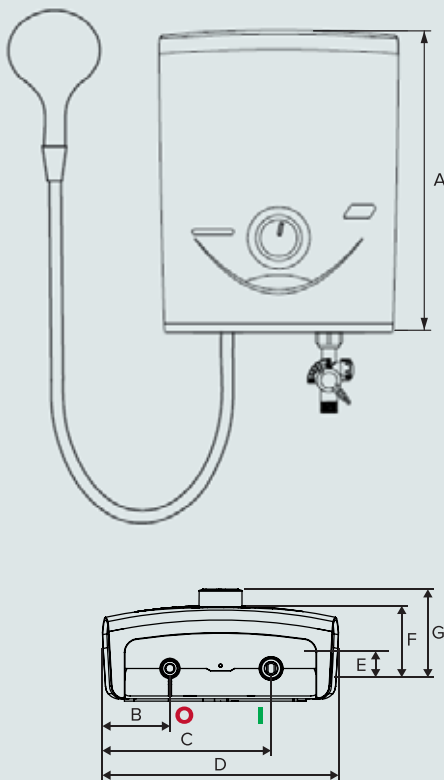
**CHÚ THÍCH**

- Nước lạnh vào G 1/2"
- Nước nóng ra G 1/2"

SO SÁNH TÍNH NĂNG VÀ THÔNG SỐ KỸ THUẬT

MÔ TẢ	ĐƠN VỊ	AURES LUXURY		AURES SMART		AURES COMFORT	AURES COMFORT 3.5	AURES EASY
Tên hệ thống		ST45PE-VN	RT45PE-VN & RT45E-VN	SMC45PE-VN & SMC45E-VN	RMC45PE-VN & RMC45E-VN	SM45PE-VN & SM45E-VN	SM35PE-VN	SB35E-VN
Mã Sản phẩm		3195121	3195096 & 3195122	3195070 & 3195071	3195095 & 3195094	3195072 & 3195073	3195125	3195055
Hình dáng		Chữ nhật	Tròn	Chữ nhật	Tròn	Chữ nhật	Chữ nhật	Chữ nhật
Tích hợp bơm		Có	Có/Không	Có/Không	Có/Không	Có/Không	Có	Không
Công suất	KW	4.5	4.5	4.5	4.5	4.5	3.5	3.5
Điện năng	V/Hz	220/50	220/50	220/50	220/50	220/50	220/50	220/50
Áp lực nước tối thiểu	Kpa/bar	20/0.2	20/0.2 - 30/0.3	20/0.2 - 30/0.3	20/0.2 - 30/0.3	20/0.2 - 30/0.3	20/0.20	30/0.3
Áp lực nước tối đa	Kpa/bar	380/3.8	380/3.8	380/3.8	380/3.8	380/3.8	380/3.8	380/3.8
Lưu lượng nước tối thiểu	Lít/phút	2	2	2	2	2	2	2
Lưu lượng nước tối đa	Lít/phút	8	8	8	8	8	8	8
Kết nối nước BSP	Ømm	1/2, 15	1/2, 15	1/2, 15	1/2, 15	1/2, 15	1/2, 15	1/2, 15
Trọng lượng tịnh	kg	2	2	2/1.9	2	2/1.9	2/1.9	1.6
Kích thước* (Cao x ngang x sâu hoặc đường kính x sâu)	mm	386x230x76	350x80	386x230x76	350x80	386x230x76	386x230x76	297x234x95
Chế độ vòi sen	Chế độ	5	5	5	5	3	3	1
Cấp độ bảo vệ		IP25	IP25	IP25	IP25	IP25	IP25	IP25
3 chế độ ghi nhớ nhiệt độ		x	x					
Màn hình led hiển thị nhiệt độ		x	x					
Công nghệ nhiệt độ ổn định*		x	x	x	x			
Hệ thống chống bỏng thông minh		x	x	x	x			
ELCB lưỡng cực		x	x	x	x	x	x	x
Hệ thống an toàn đồng bộ		x	x	x	x	x	x	x
Tương thích điện từ EMC		x	x	x	x	x	x	x
Thanh trượt và khay xả phòng		x	x	x	x	x	x	
Dây sen		x	x	x	x	x	x	x
Thời gian bảo hành**	năm	2	2	2	2	2	2	2

* Không bao gồm kích thước núm vặn

** Thời gian bảo hành chi tiết của từng bộ phận xem trên phiếu bảo hành

(*)

- Chỉ mất từ 1 đến 5 giây để sản phẩm tự điều chỉnh về nhiệt độ đã thiết lập khi có yếu tố bên ngoài tác động.

- Nếu nhiệt độ đầu vào cao hơn nhiệt độ cài đặt, máy sẽ ngừng gia nhiệt và có cảnh báo chống bỏng. Chế độ nhiệt độ ổn định lúc này không hoạt động.

DỊCH VỤ KHÁCH HÀNG



Chúng tôi cung cấp dịch vụ tư vấn, bảo hành, bảo trì chuyên nghiệp đáp ứng mọi nhu cầu của khách hàng trên toàn quốc.

Tư vấn dự án

Đội ngũ tư vấn được đào tạo kỹ lưỡng từ các chuyên gia Ý với kinh nghiệm chuyên sâu. Bằng việc khảo sát địa điểm và điều kiện lắp đặt, các kỹ sư sẽ đưa các giải pháp phù hợp, đảm bảo yếu tố kỹ thuật và tính chính xác cho các công trình từ đơn giản đến phức tạp như hệ thống năng lượng mặt trời, máy bơm nhiệt, máy nước nóng dùng điện...

Dịch vụ hậu mãi

Thông qua đường dây nóng 1800 1517, đội ngũ nhân viên chuyên nghiệp luôn sẵn sàng lắng nghe mọi nhu cầu của bạn, giải đáp các thắc mắc về sản phẩm và dịch vụ. Chúng tôi cung cấp dịch vụ tư vấn, bảo hành, bảo trì chuyên nghiệp đáp ứng mọi nhu cầu của khách hàng trên toàn quốc.



Công ty TNHH Ariston Thermo Việt Nam

Đường TS3, khu công nghiệp Tiên Sơn, phường Đồng Nguyên, thị xã Từ Sơn, tỉnh Bắc Ninh, Việt Nam

Tel: +84 241 371 4111 - **Fax:** +84 241 371 4114 - **Hotline:** 1800 1517

MIỀN BẮC

Chi nhánh Hà Nội

Tầng 8, Tòa nhà Hanoi Tourist
18 Lý Thường Kiệt, Hoàn Kiếm, HN

Tel: +84 24 3939 3576

Fax: +84 24 3939 3575

MIỀN TRUNG

Chi nhánh Đà Nẵng

Lầu 4, Tòa nhà Phương Đông VM
1N đường Núi Thành, Hải Châu, ĐN

Tel: +84 236 355 1331

Fax: +84 236 355 1330

MIỀN NAM

Chi nhánh Hồ Chí Minh

S.104, Tòa nhà Kim Đô
123 Lê Lợi, Bến Thành, Q.1, HCM

Tel: +84 28 3822 6430

Fax: +84 28 3822 6431



ariston.com

[f/AristonThermo.VN](https://www.facebook.com/AristonThermo.VN)